











---

---

---

---



o

o

o

o



"

"

o

o

---



20年风向频率统计图  
(1998-2017)  
(静风频率: 9.7%)

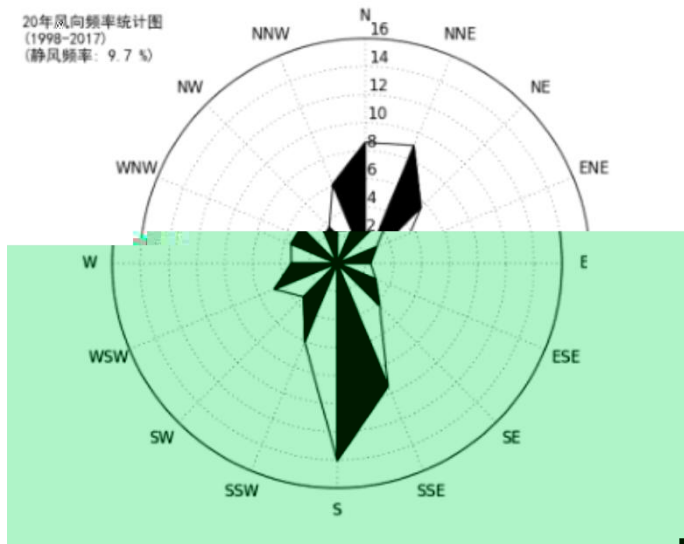

---

‰ ‰

# 河南利源新能科技有限公司4.3m焦炉升级改造项目总平面布置图

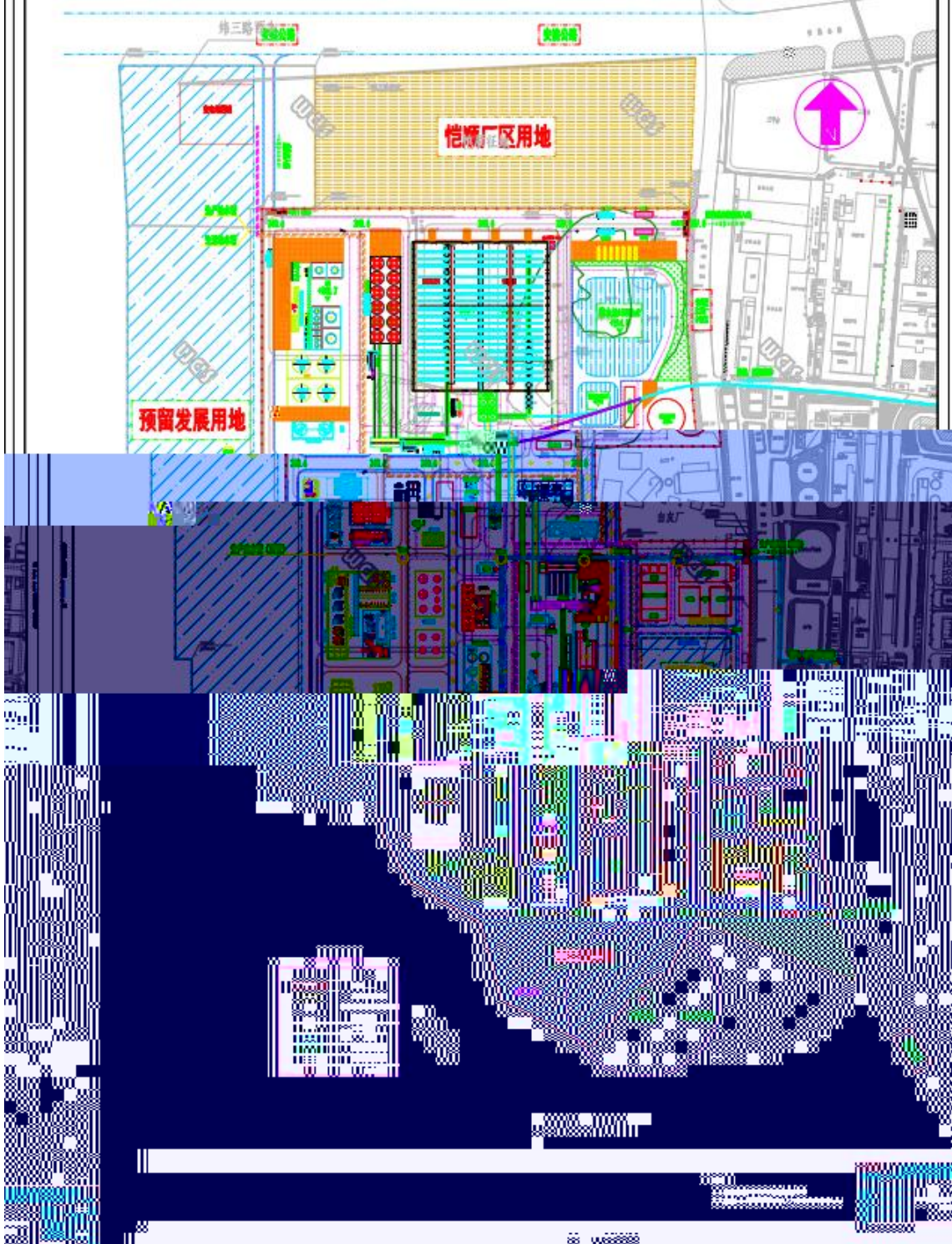











---

---

---

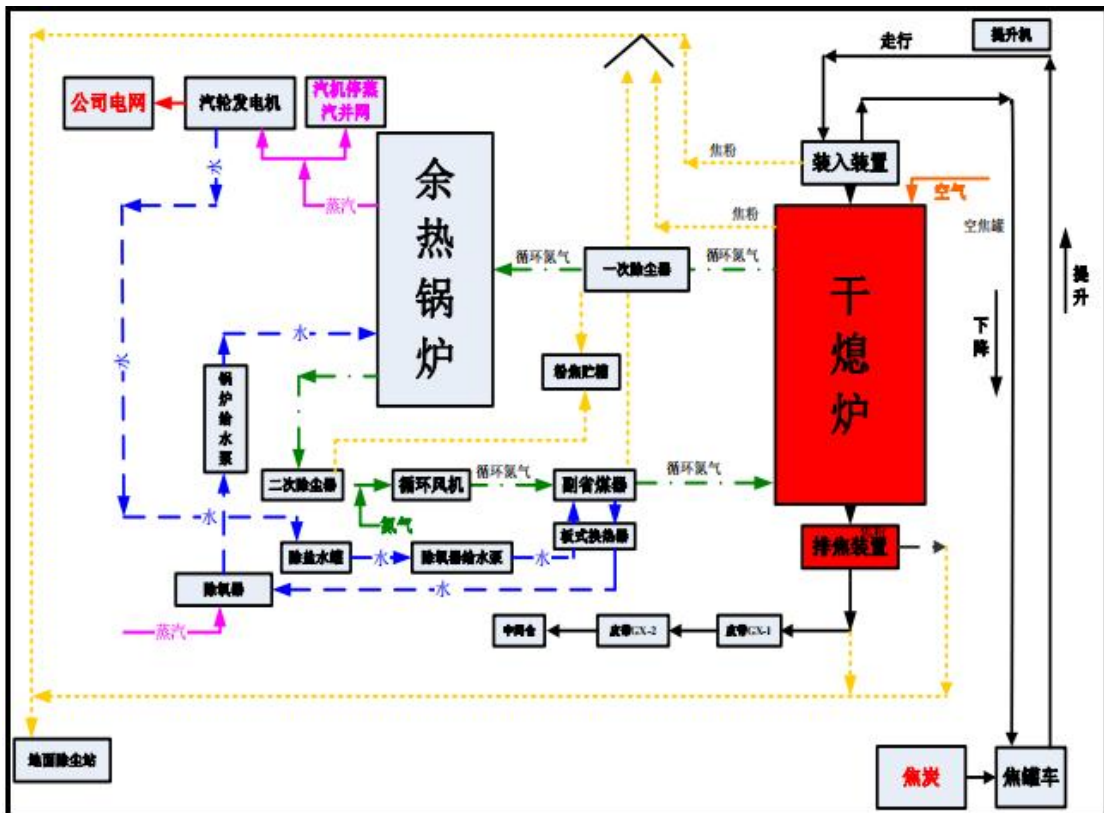

---

# B3Qn

sp • ( ) &™

© Gy



× .

SG •

3' N

"

---

---

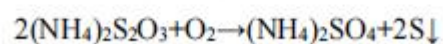
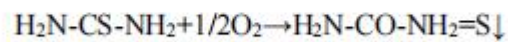
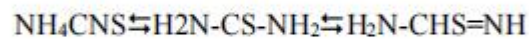
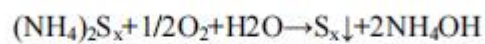
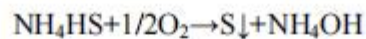
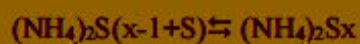
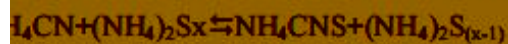
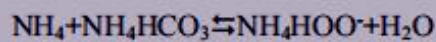
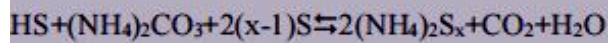
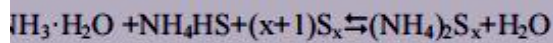
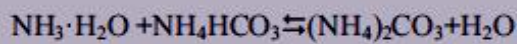
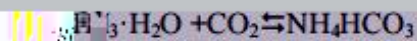
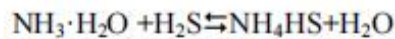
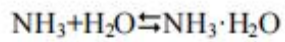

---

---



---

---

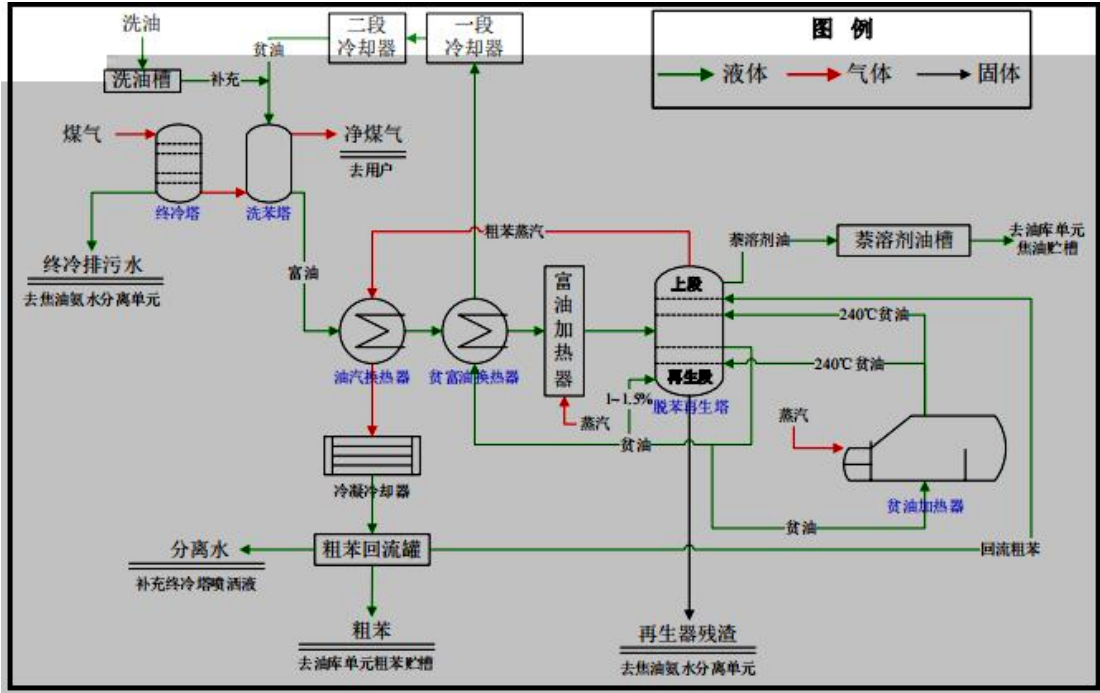

---

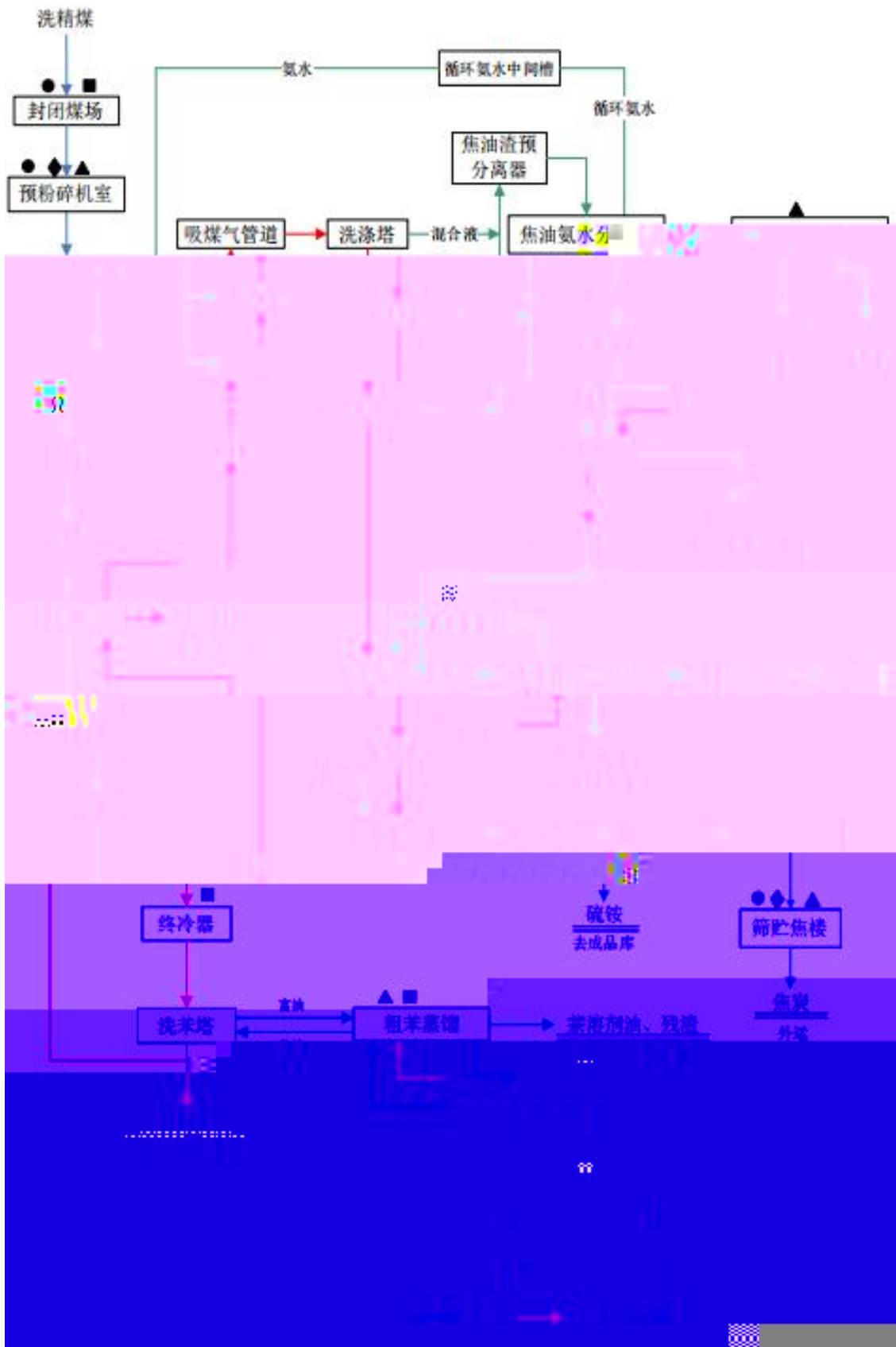







---

---

	#	
	#	
	#	
	#	
	#	

---

	#	
	#	

---

---



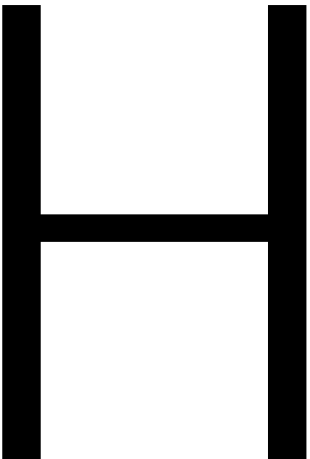





---

---

---

---

8 "

ΕΥΛΟΓ

---

---





# 人员访谈记录表格

企业名称

河南利源新能科技有限公司

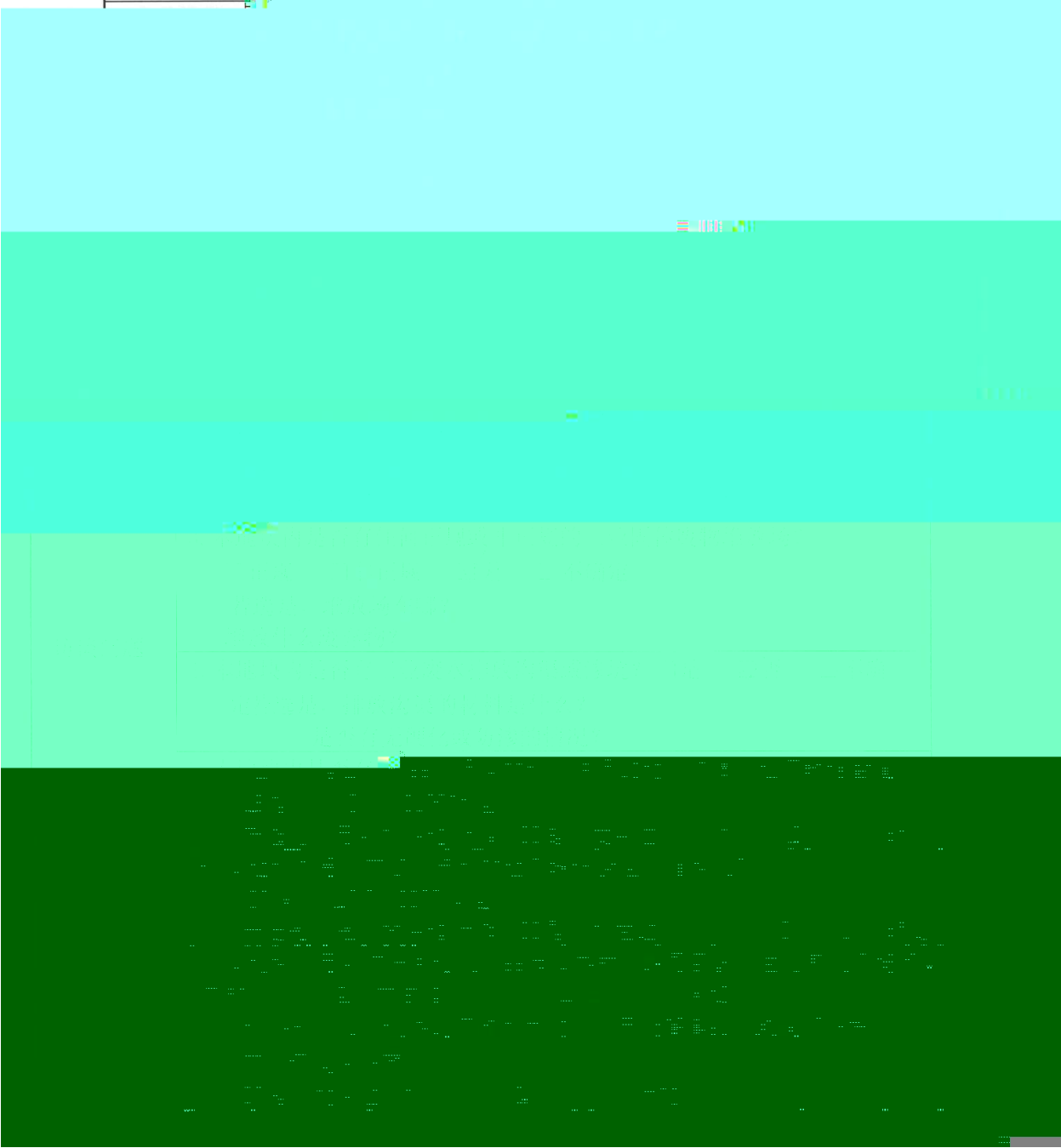

8. 是否有废气排放?	<input checked="" type="checkbox"/> 是	<input type="checkbox"/> 否	<input type="checkbox"/> 不确定
是否有废气在线监测装置?	<input checked="" type="checkbox"/> 是	<input type="checkbox"/> 否	<input type="checkbox"/> 不确定
是否有废气治理设施?	<input checked="" type="checkbox"/> 是	<input type="checkbox"/> 否	<input type="checkbox"/> 不确定
9. 是否有工业废水产生?	<input checked="" type="checkbox"/> 是	<input type="checkbox"/> 否	<input type="checkbox"/> 不确定
是否有废水在线监测装置?	<input checked="" type="checkbox"/> 是	<input type="checkbox"/> 否	<input type="checkbox"/> 不确定
是否有废水治理设施?	<input checked="" type="checkbox"/> 是	<input type="checkbox"/> 否	<input type="checkbox"/> 不确定

10. 本地块内是否曾闻到过由土壤散发的异常气味?

是 否 不确定

11. 本地块内危险废物是否曾自行利用处置? 是 否 不确定

12. 本地块内是否有遗留的危险废物堆存? (仅针对关闭企业提问)

是 否 不确定

13. 本地块内土壤是否曾受到过污染? 是 否 不确定

附录 4

人员访谈记录表格

企业名称	河南长源新材料科技有限公司
企业地址	郑州市航空港区南苑路长源新材料公司
访谈日期	2022.11.11
访谈人员	姓名: 李强 单位: 联系电话: 13523051000
受访对象类型	<input type="checkbox"/> 土地使用者 <input type="checkbox"/> 企业管理人员 <input checked="" type="checkbox"/> 企业员工 <input type="checkbox"/> 政府管理人员 <input type="checkbox"/> 环保部门管理人员 <input type="checkbox"/> 地块周边区域工作人员或居民
受访人员	姓名: 李强

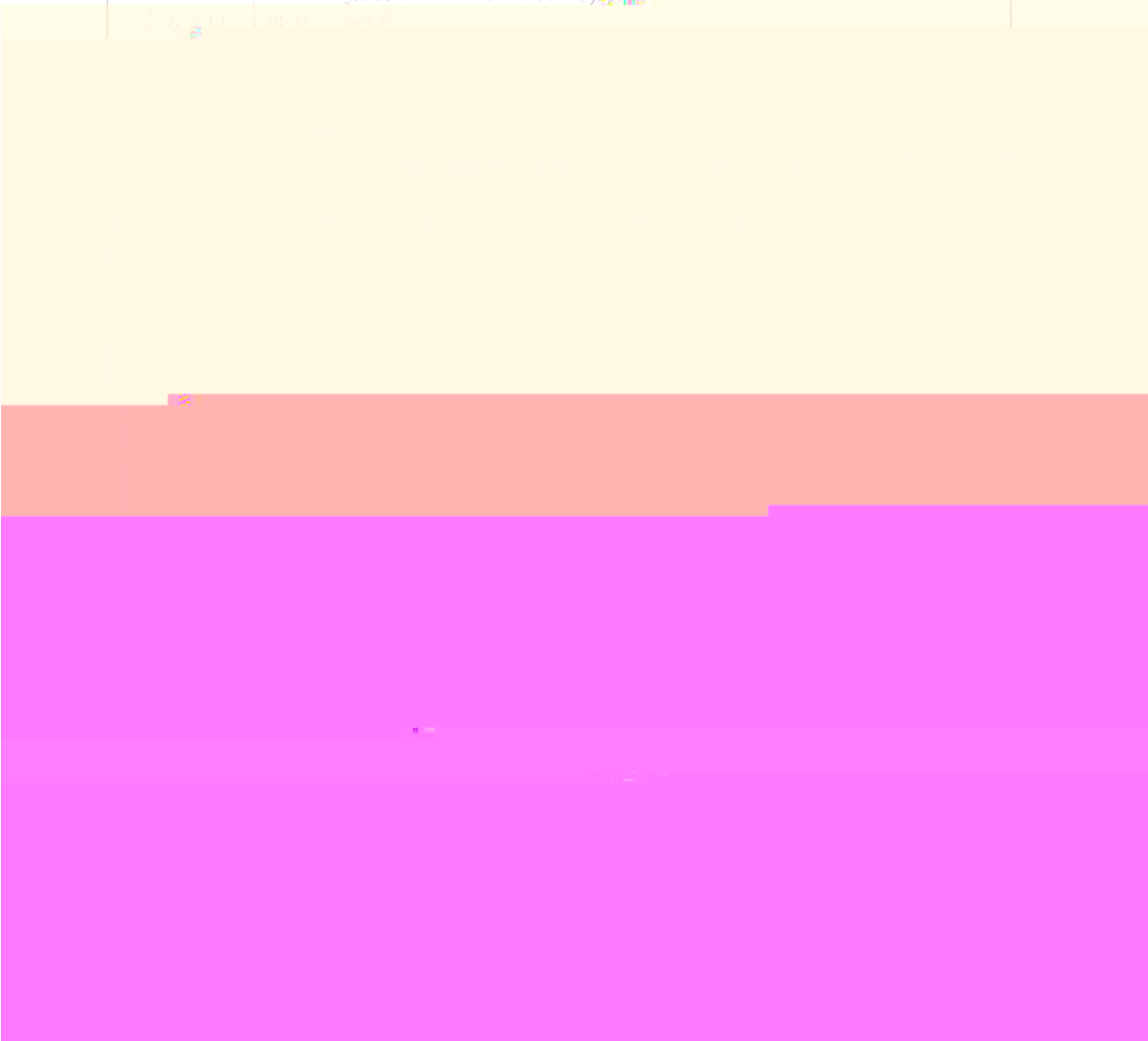

	8. 是否有废气排放?	<input checked="" type="checkbox"/> 是	<input type="checkbox"/> 否	<input type="checkbox"/> 不确定
	是否有废气在线监测装置?	<input checked="" type="checkbox"/> 是	<input type="checkbox"/> 否	<input type="checkbox"/> 不确定
	是否有废气治理设施?	<input checked="" type="checkbox"/> 是	<input type="checkbox"/> 否	<input type="checkbox"/> 不确定
	9. 是否有工业废水产生?	<input checked="" type="checkbox"/> 是	<input type="checkbox"/> 否	<input type="checkbox"/> 不确定
	是否有废水在线监测装置?	<input type="checkbox"/> 是	<input checked="" type="checkbox"/> 不	<input type="checkbox"/> 不确定

附录 4

人员访谈记录表格

企业名称	河南利源新能科技有限公司
企业地址	安阳市殷都区铜冶镇李村西南
访谈日期	2023年6月13日
姓名	赵旭光

访谈人员

单位:

联系电话: 18637159506

受访对象类型:  土地使用者  企业管理人员  企业员工  政府管理人员

定着选是, 排放沟渠的材料是什么?

是否有无碍... 或... 沟渠... 材料...

其他环境污染事故?

是 (发生过 次)  否  不确定

	8. 是否有废气排放? <input type="checkbox"/> 是 <input type="checkbox"/> 否 <input checked="" type="checkbox"/> 不确定 是否有废气在线监测装置? <input type="checkbox"/> 是 <input type="checkbox"/> 否 <input checked="" type="checkbox"/> 不确定 是否有废气治理设施? <input type="checkbox"/> 是 <input type="checkbox"/> 否 <input checked="" type="checkbox"/> 不确定	
	9. 是否有工业废水产生? <input type="checkbox"/> 是 <input type="checkbox"/> 否 <input checked="" type="checkbox"/> 不确定 是否有废水在线监测装置? <input type="checkbox"/> 是 <input type="checkbox"/> 否 <input checked="" type="checkbox"/> 不确定 是否有废水治理设施? <input type="checkbox"/> 是 <input type="checkbox"/> 否 <input checked="" type="checkbox"/> 不确定	
	10. 本地块内是否曾闻到过由土壤散发的异常气味? <input type="checkbox"/> 是 <input checked="" type="checkbox"/> 否 <input type="checkbox"/> 不确定	
	11. 本地块内危险废物是否曾自行利用处置? <input type="checkbox"/> 是 <input type="checkbox"/> 否 <input checked="" type="checkbox"/> 不确定	
	12. 本地块内是否有遗留的危险废物堆存? (仅针对关闭企业提问) <input type="checkbox"/> 是 <input type="checkbox"/> 否 <input type="checkbox"/> 不确定	
	13. 本地块内土壤是否曾受到过污染? <input type="checkbox"/> 是 <input type="checkbox"/> 否 <input checked="" type="checkbox"/> 不确定	
	14. 本地块内地下水是否曾受到过污染? <input type="checkbox"/> 是 <input type="checkbox"/> 否 <input checked="" type="checkbox"/> 不确定	
	15. 本地块周边500米范围内是否存在幼儿园、学校、居民区、医院、自然保护区、饮用水集中式饮用水水源地、饮用水井、地表水渠等敏感用地? <input type="checkbox"/> 是 <input checked="" type="checkbox"/> 否 <input type="checkbox"/> 不确定 若选是, 敏感用地类型是什么? 距离有多远? 若有农田, 种植农作物种类是什么?	
	16. 本地块内是否有...	

## 附录 4

## 人员访谈记录表格

企业名称	河南利源环保技术有限公司
企业地址	安阳市殷都区铜冶镇李村西南
访谈日期	2023年6月13日
访谈人员	姓名: 魏鹏飞 单位: 联系电话: 18637159506
受访人员	受访对象类型: <input type="checkbox"/> 土地使用者 <input type="checkbox"/> 企业管理人员 <input type="checkbox"/> 企业员工 <input type="checkbox"/> 政府管理人员 <input checked="" type="checkbox"/> 环保部门管理人员 <input type="checkbox"/> 地块周边区域工作人员或居民 姓名: 郑子龙 单位: 环境监测部 职务或职称: 联系电话: 13253754877

访谈问题	8. 是否有废气排放? <input type="checkbox"/> 是 <input type="checkbox"/> 否 <input checked="" type="checkbox"/> 不确定 是否有废气在线监测装置? <input type="checkbox"/> 是 <input type="checkbox"/> 否 <input checked="" type="checkbox"/> 不确定 是否有废气治理设施? <input type="checkbox"/> 是 <input type="checkbox"/> 否 <input checked="" type="checkbox"/> 不确定
	9. 是否有工业废水产生? <input type="checkbox"/> 是 <input type="checkbox"/> 否 <input checked="" type="checkbox"/> 不确定 是否有废水在线监测装置? <input type="checkbox"/> 是 <input type="checkbox"/> 否 <input checked="" type="checkbox"/> 不确定 是否有废水治理设施? <input type="checkbox"/> 是 <input type="checkbox"/> 否 <input checked="" type="checkbox"/> 不确定
	10. 本地块内是否曾闻到过由土壤散发的异常气味? <input type="checkbox"/> 是 <input checked="" type="checkbox"/> 否 <input type="checkbox"/> 不确定
	11. 本地块内是否曾闻到过由河流自行和雨淋? <input type="checkbox"/> 是 <input type="checkbox"/> 否 <input checked="" type="checkbox"/> 不确定
	12. 本地块内是否有遗留的危险废物堆存? (仅针对关闭企业提问) <input type="checkbox"/> 是 <input type="checkbox"/> 否 <input type="checkbox"/> 不确定
	13. 本地块内土壤是否曾受到过污染? <input type="checkbox"/> 是 <input type="checkbox"/> 否 <input checked="" type="checkbox"/> 不确定
	14. 本地块内地下水是否曾受到过污染? <input type="checkbox"/> 是 <input type="checkbox"/> 否 <input checked="" type="checkbox"/> 不确定
	15. 本地块周边 1km 范围内是否有幼儿园、学校、居民区、医院、自然保护区、农田、集中式饮用水水源地、饮用水井、地表水体等敏感用地? <input type="checkbox"/> 是 <input type="checkbox"/> 否 <input checked="" type="checkbox"/> 不确定 若选是, 敏感用地类型是什么? 距离有多远? 若有农田, 种植什么农作物种类是什么?
	16. 本地块周边 1km 范围内是否有水井? <input type="checkbox"/> 是 <input type="checkbox"/> 否 <input checked="" type="checkbox"/> 不确定 若选是, 请描述水井的位置 距离有多远?

附录 4

人员访谈记录表格

企业名称	河南利源新能科技有限公司
企业地址	河南省郑州市金水区





